

# Isolierstoffgehäuse KO 4731

## mit doppelstöckiger Kastenklemme

### für Stecktechnik

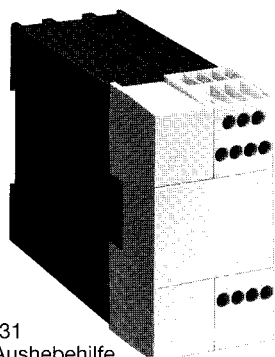

KO 4731  
ohne Ausbeihilfe

- Breite 45 mm
- max. 28 Kastenklemmen mit unverlierbaren Plus-Minus-Schrauben
- Doppelstockklemme mit einer Schraubenebene
- abnehmbare Klemmenblöcke für Steckverbindung mit Leiterplatte
- Klemmenblöcke wahlweise 3-; 4-; 7-Klemmen oder als Blindblock
- Blindstopfen anstelle von Klemmen
- austauschbare Platte
- Montage von SMD-Bauteilen auf der Außenfläche (Lötseite) möglich
- Schnellbefestigung auf Hutschiene oder Schraubbefestigung mittels zweier zusätzlicher Schieber
- verwendbar für EExi entsprechend EN 50 020
- Lieferzustand: im Bausatz

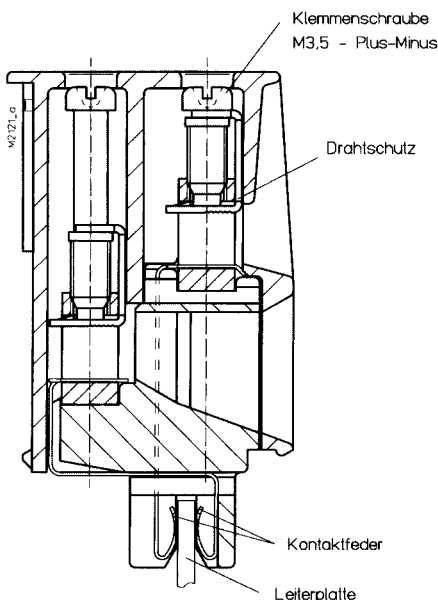

Kastenklemme doppelstöckig (steckbar)

### Technische Daten

Bestellbezeichnung:	beige	grau RAL 7035	blau RAL 5015	glasklar
Haube schwarz mit 1 Schieber	KO 4731-1.1			
Rahmen 14polig	KO 4731-	2-1.1	2-1.3	2-1.4
Rahmen 28polig	KO 4731-	2-2.1	2-2.3	2-2.4
Platte ohne Ausbeihilfe	KO 4730-	2-2.11	2-2.13	2-2.14
Platte mit Ausbeihilfe	KO 4731-	5-1.1	5-1.3	5-1.4
Klemmenblock, 3 Klemmen	KO 4733-	3.21	3.23	3.24
Klemmenblock, 4 Klemmen	KO 4733-	3.11	3.13	3.14
Klemmenblock, 7 Klemmen	KO 4733-	3.1	3.3	3.4
Blindblock	KO 4733-	3.31	3.33	3.34

Außenmaße: 45 x 84 x 118 mm

Gehäusematerial: PC

Temperaturbeständigkeit:

nach UL 746 B:	110 °C
nach Vicat	
DIN EN ISO 306 Methode B:	148 °C
nach DIN EN ISO 75-2 Methode A:	138 °C
Methode B:	144 °C
Dauergebrauchstemperatur nach Herstellerangabe:	125 °C bis 140 °C

zulässige max. Verlustleistung:	bei Normalklima 23/50-1	DIN 50 014
	Gehäuseabstand	$P_V$
	0 mm	9 W
	6 mm	13 W
	∞	15 W

Brennverhalten:

nach UL 94:

nach DIN VDE 0304:

Anzahl der Klemmen:

Klemmenwerkstoff:

max. Anschlußquerschnitt:

V-0; Platte glasklar = V-2

Stufe II b

max. 28; Minderbestückung auf Anfrage

Cu Be verzinkt

je 1 x 2,5 mm<sup>2</sup> Litze mit Hülse

DIN 46 228

je 1 x 4 mm<sup>2</sup> massiv

je 2 x 1,5 mm<sup>2</sup> Litze mit Hülse

DIN 46 228

max. Kontaktübergangswiderstand zur Leiterplatte:

15 mΩ

max. Strombelastbarkeit der Klemmenblöcke

	Beisp. 1	Beisp. 2	Beisp. 3	Beisp. 4	Beisp. 5
$\sum I_{max.} = 15 A$	5 5 5				
$\sum I_{max.} = 28 A$	7 7 7 7	8 6 7 7	8 6 8 6		
$\sum I_{max.} = 35 A$	5 5 5 5	5 5 5 5	3 2 2	2 3 2	1 1 5
	5 5 5 5	8 4 4 4	8 6 7 7	7 7 7 7	8 6 8 6

□ = max. Wert pro Klemmenstelle, ▭ = max. Wert pro Klemmenreihe

Leiterbefestigung:

unverlierbare Plus-Minus-Klemmschrauben M3,5  
Kastenklemmen mit selbstabhebendem Drahtschutz

Anschluß innen:

Direktsteckung der Leiterplatte

Gehäusebefestigung:

Schnappbefestigung auf Hutschiene  
DIN EN 50 022 oder Schraubbefestigung M4  
Raster 86 mm

Kriechstromfestigkeit:

CTI 175  $\hat{=}$  Isolierstoff III a

DIN VDE 0110

Luft- und Kriechstrecken:

$\geq 3,3$  mm nach DIN EN 61 010 Teil 1 März 94  
bei eingesteckter Leiterplatte

Schutzart:

Gehäuse IP 40  
Klemmen IP 20  
VBG 4 sowie DIN VDE 0106 Teil 100

DIN VDE 0470-1

DIN VDE 0470-1

Beschriftungsfeld:

auf der Frontplatte 45 x 33 mm

Leiterplattengröße:

① = 30 cm<sup>2</sup>, ①a u. ①b = 37 cm<sup>2</sup>, ② = 55 cm<sup>2</sup>,  
②a = 67 cm<sup>2</sup>,

Leiterplattenhalterung:

Führungsrippen in der Haube

Nettogewicht:

200 g

Zubehör:

Bezeichnungsschild	beige	grau RAL 7035	blau RAL 5015
2 Schieber	KO 4730-	3-1.1	3-1.3
für Schraubbefestigung	ET 4086-0-2		3-1.4

# Explosionszeichnung

# Skala

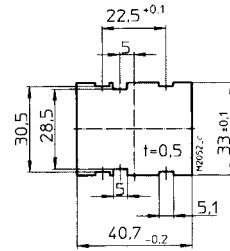
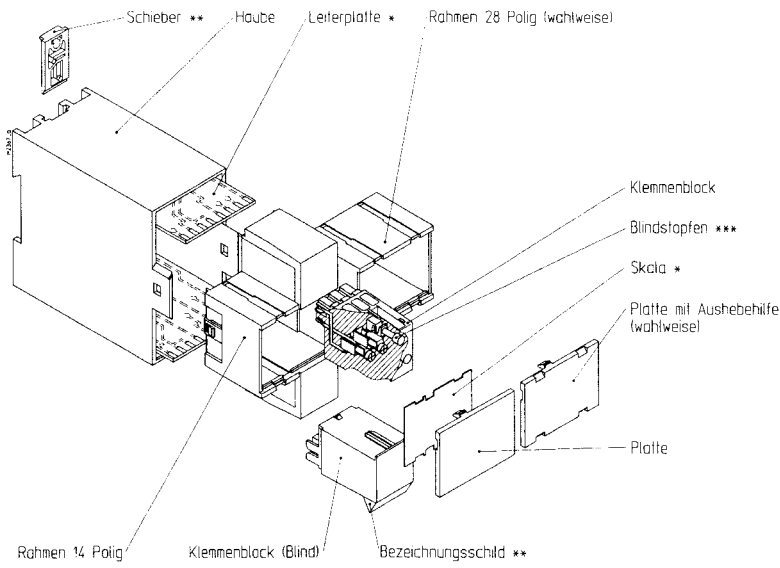

- \* im Lieferumfang nicht enthalten
- \*\* siehe Zubehör
- \*\*\* nach Kundenwunsch

# Maßbilder

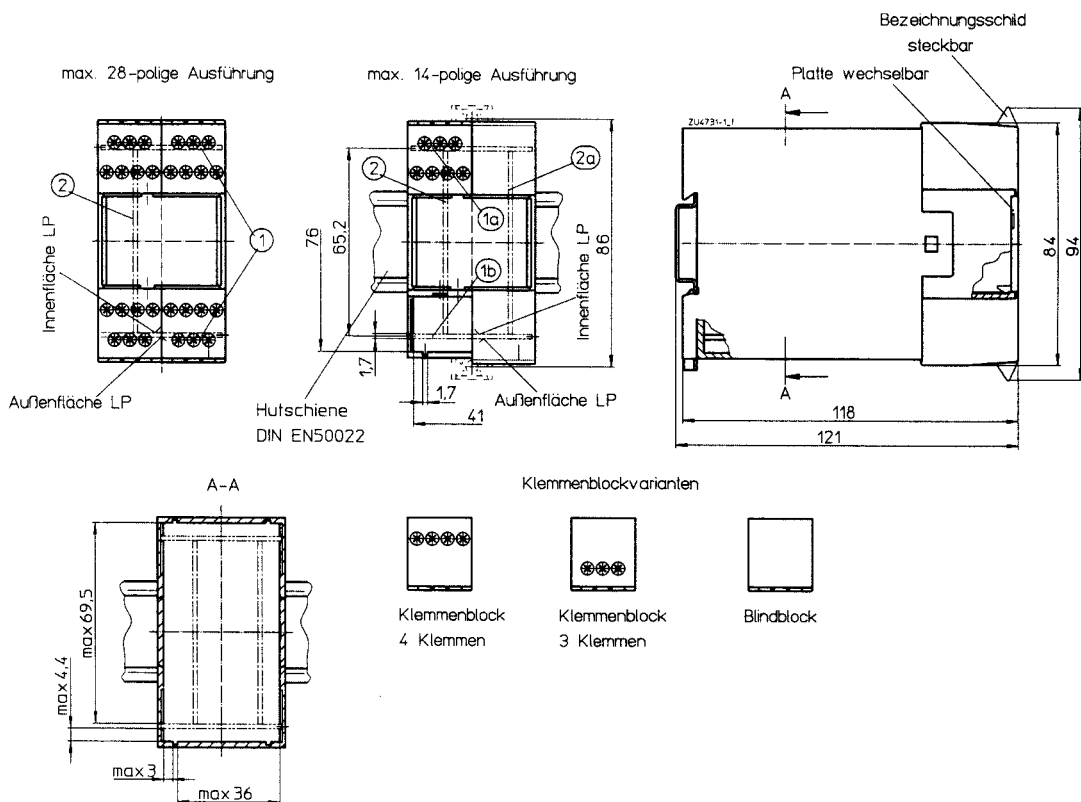

# Leiterplattenzuschnitte

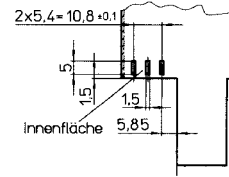
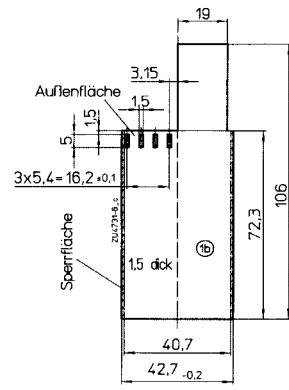
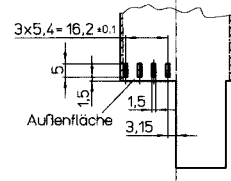
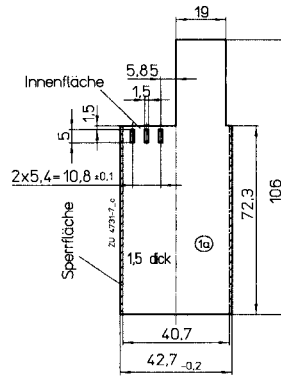
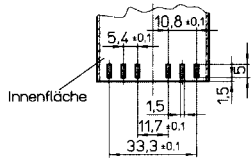
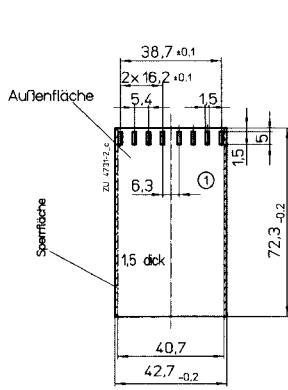

Sperrfläche

Bei Platzierung  
im Bereich der  
Schnappnasen

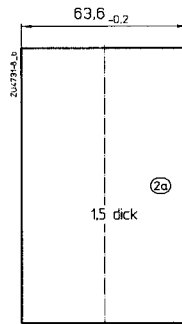
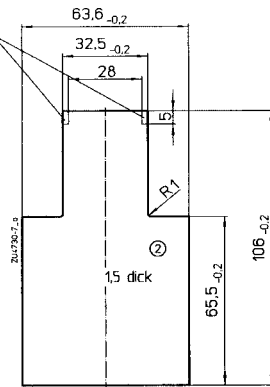

### 1. Werkzeug:

- für alle Funktionen  
Schraubendreher 0,8 x 4,0 oder 0,8 x 4,5 verwenden

### 2. Demontage der Klemmenblöcke:

- Schraubendreher in Aushebehilfe der Platte einführen
- Entriegelung der Klemmenblöcke durch Schwenkbewegung des Schraubendrehers in Pfeilrichtung
- Entnahme der Klemmenblöcke
- Hinweis: Bei Platte ohne Aushebehilfe ist eine Abnahme der Klemmenblöcke nicht möglich

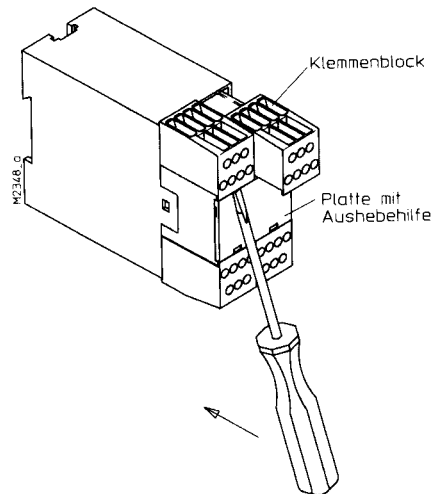

### 3. Demontage des Rahmens:

- Klemmenblöcke müssen entfernt sein
- Schraubendreher in seitliche Aussparungen der Haube einführen (Unterkante)
- Schraubendreher unter leichtem Druck nach links oder rechts drehen
- Schnappnase des Rahmens rastet aus
- Ausrastvorgang auf gegenüberliegender Seite wiederholen
- Rahmen kann entnommen werden

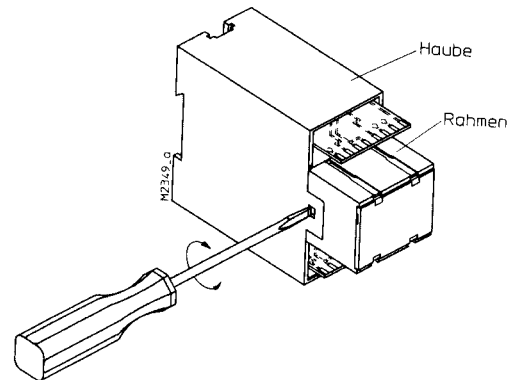

### 4. Demontage der Platte:

- Schraubendreher in seitliche Aussparungen der Platte einführen
- Schraubendreher nach links oder rechts drehen
- Platte rastet aus und kann entnommen werden

